

מלקור אור

יצירת חנוכייה בעלת מקור אור אחד

עזרים

דפי עזר להדפסה
דבק
עפרונות צבעוניים

חומרים

שיפודי עץ
בריסטול כסוף מבריק
משטח בסיס: קאפה בגודל A4
בריסטול שחור
נר
פקק מתכת מבקבוק
פלסטלינה שחורה

הוראות

1. צבעו את כוכבי הלכת לפי הצבעים הרשומים מטה
2. גזרו את כוכבי הלכת שצבעתם.
3. על הבריסטול הכסוף סמנו את קווי המתאר של כוכבי הלכת שגזרתם.
4. גזרו מהבריסטול הכסוף את כוכבי הלכת לפי הקווים שסימנתם.
5. הדביקו בגבם של כל כוכב לכת שיפוד עץ, ואז את כוכב הלכת מהבריסטול הכסוף, כך שמצד אחד יהיה כוכב לכת, מהצד השני משטח "מראתי", ובאמצע - השיפוד.
6. הדביקו על הקאפה את המשטח השחור מדף העזר השני.

7. חוררו את הקרטון במקומות המסומנים.
8. השחילו את שיפודי העץ של כוכבי לכת לחורים המתאימים, לפי סדר כוכבי הלכת.
9. במקום המיועד לשמש הדביקו את הפקק, כך שיראה כמו קערה.
10. בעזרת פלסטלינה ייצבו את הנר בתוך הפקק.
11. הדליקו את הנר וכוונו את כוכבי הלכת כך שתיראה בהם השתקפות אור השמש.

נפטון
כחול



אורנוס
תכלת



שבתאי
חום וצהוב



צדק
כתום וחום



מאדים
אדום



ארץ
כחול וירוק



נוגה
כתום



חמה
אפור



שמש
אור נר

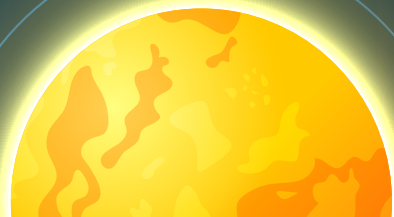

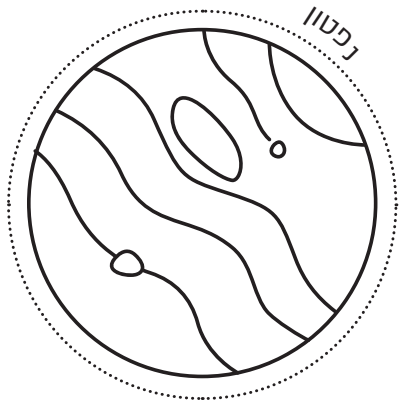

נפטון

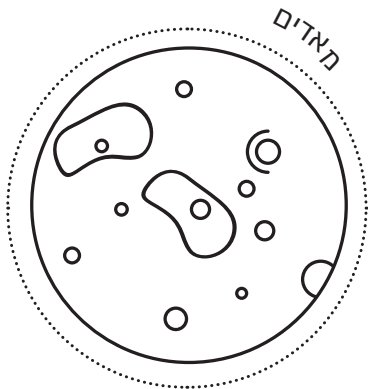

מאדים

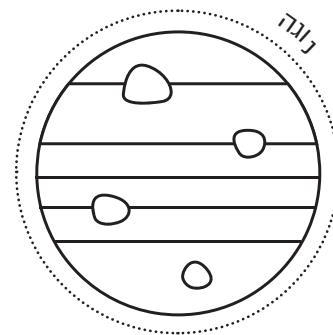

ננו

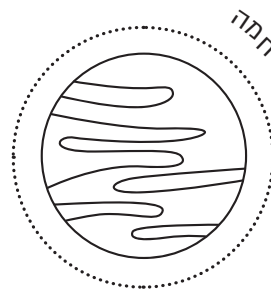

אורנוס

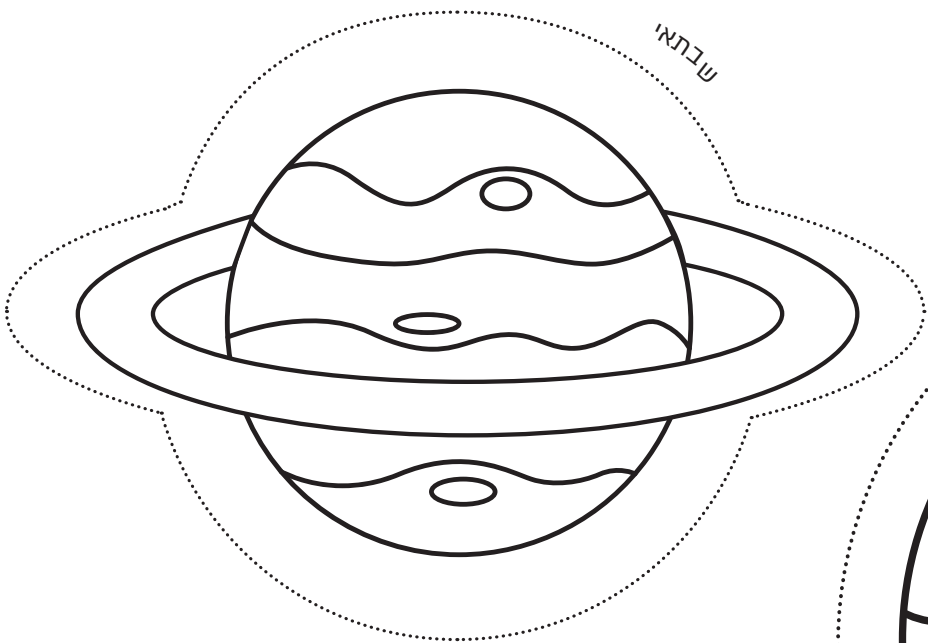

שבתאי

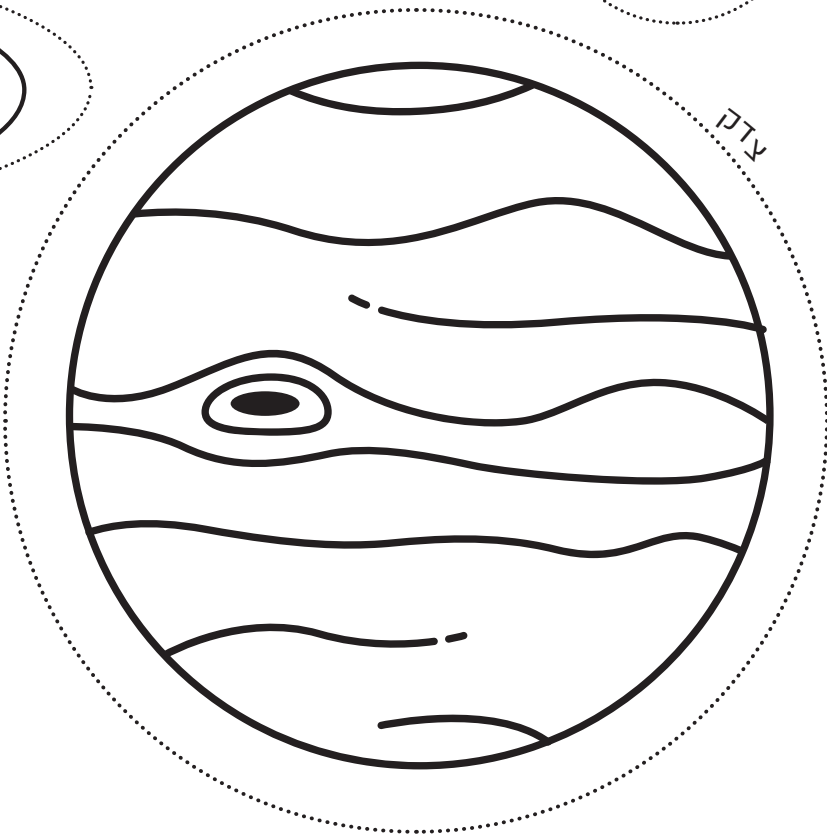

גדק

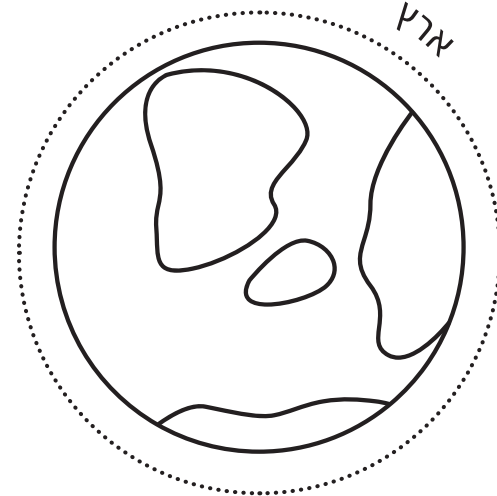

ארץ

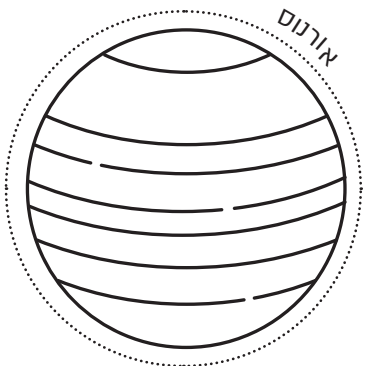

מזרח

שבתאי



צדק

נוגה

שמש

ארץ

אורנוס

חמה

נפטון



מאדים

